



00
176516

WiFi-Überwachungskamera

WiFi Камера за наблюдение



Bedienungsanleitung

D

Работни инструкции

BG

Mode d'emploi

F

Istruzioni per l'uso

I

Gebruiksaanwijzing

NL

Instrukcja obsługi

PL

Οδηγίες χρήσης

GR

Manual de utilizare

RO

Manual de instruções

P



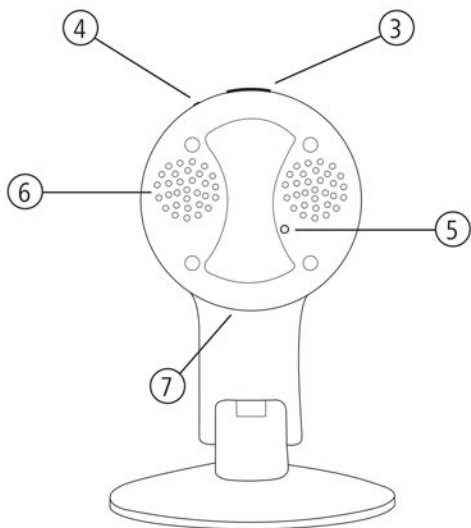
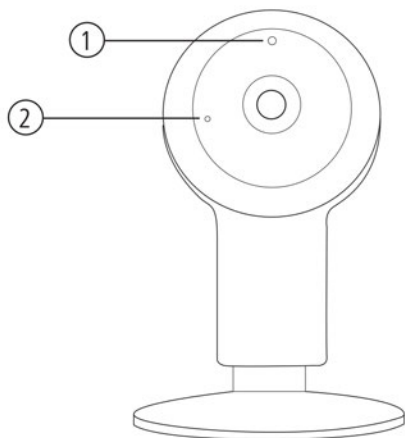

1. Управление и дисплей	11
2. Начало	11
3. Инструкции за безопасност	12
4. Свързване на камери в WiFi мрежата с други устройства	12
5. Монтаж на стена	12
6. Работа с компютър	13
6.1 Интегриране на камерата чрез LAN	14
6.2 Свързване на камерата чрез Интернет	15
7. Основни функции с компютъра	16
8. Използване на камерата с браузър (препоръчително: Internet Explorer).....	17
9. Информация за рециклиране	17
10. Декларация за съответствие	17
11. Грижа и поддръжка	17
12. Сервиз и поддръжка	17
13. Отказ от гаранция	17

1. Управление и дисплей

1. Диод за състоянието на камерата
2. Светлинен сензор
3. Слот за microSD карта
4. Микрофон
5. Нулиране
6. Говорител
7. Микро USB връзка

2. Начало

- За да настроите камерата, трябва първо да свалите безплатното приложение **NetCam** от App Store или от Google Play Store и да го инсталирате на смартфона или таблета си.
- Свържете камерата с доставения захранващ адаптер и го включете в електрическия контакт.
- Уверете се, че Вашият смартфон или таблет е свързан към безжичната мрежа и стартирайте приложението.



- Докоснете **Add device**.
- Сега можете да изберете името на Вашата камера (името по подразбиране е WIFICAM). Докоснете текстовото поле до Device name и въведете избраното име.

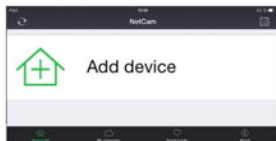

- Докоснете **one key to add device** и въведете паролата за безжичната мрежа.
- Насочете смартфона/таблета си към микрофона на камерата и докоснете **Start Configuration**. Камерата се разпознава от смартфона/таблета след предаване на звукови сигнали и се показва в приложението под device ID (можете да го намерите на гърба на камерата).
- Докоснете device ID, за да свържете камерата към WiFi мрежата.

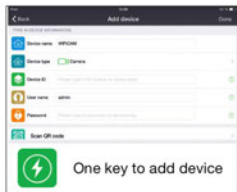

3. Инструкции за безопасност

- Продуктът е предназначен само за лична, некомерсиална употреба.
- Пазете продукта от прах, влага и прегряване, и го използвайте само на сухо.
- Ако продуктът се използва на открито, той трябва да работи само в защитени зони.
- Не използвайте продукта в близост до нагреватели или други източници на топлина или директна слънчева светлина.
- Включвайте продукта само в контакти, които са одобрени за устройството. Контактът трябва да бъде поставен близо до продукта и да е лесно достъпен.
- Изключете продукта от мрежата като използвате захранващия бутон - ако няма такъв, изключете захранващия кабел от контакта.
- Не се разрешава деца да играят с това устройство. Те не трябва да почистват продукта или да извършват поддръжка без наблюдение.
- Не използвайте продукта, ако захранващия адаптер, кабела му или захранващия кабел са повредени.

4. Свързване на камерата в WiFi мрежата с други устройства

- Докоснете **Add device** и след това **LAN search**. Изберете името на камерата.



- Докоснете **Add device** и след това **Scan QR code**. Сега сканирайте QR кода в задната част на пакета.



- Също така можете да въведете ID номера на камерата ръчно и така да я свържете със своя смартфон/таблет. ID номерът се намира на гърба на камерата.

5. Монтаж на стена

- Първо свалете основата/монтажната планка от камерата.
- За да го направите, хванете здраво основата и завъртете камерата в посока, обратна на часовниковата стрелка, докато щракне.
- Използвайте винтовете и дюбелите от пакета (или подходящи крепежни материали), за да закрепите монтажната планка на стената.

Бележка

- Преди монтаж проверете дали избраната стена е подходяща за теглото, което ще се монтира. Уверете се, че няма кабели, тръби за вода или газ на стената от страната за монтаж.
- След монтаж на продукта, проверете дали е добре закрепен. Трябва да проверявате редовно за разхлабване.

Бележка

- Стрелката в монтажната планка служи за насочване, когато позиционирате камерата. Можете да определите подравняването на лещите преди закрепяне.

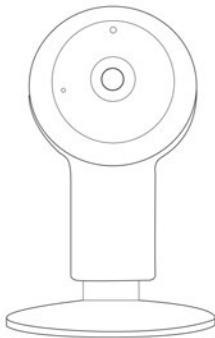
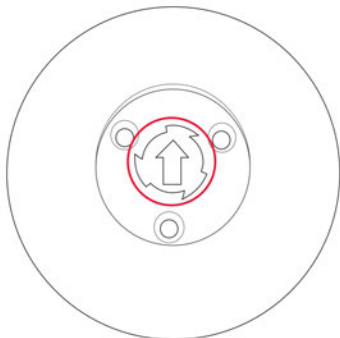

6. Работа с компютър

- Инсталирайте програмата за Microsoft от следната Интернет страница:
www.xavax.eu
- Следвайте инструкциите за инсталация.
- След успешна инсталация, бутонът, показан вдясно, ще се покаже на Вашия десктоп.
- Кликнете два пъти върху иконата, за да стартирате програмата **DeviceClient**.



Бележка

- **DeviceClient** е проектиран за няколко модела камери; следователно някои от функциите в програмата няма да бъдат налични за този модел камера.

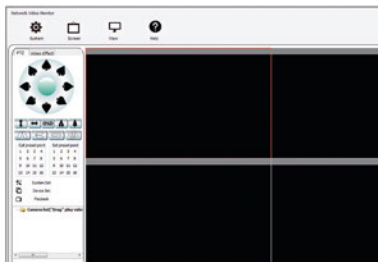

Основен потребителски интерфейс на компютърната програма

6.1 Интегриране на камерата чрез LAN

Бележка: Уверете се, че компютъра и камерата са свързани към един и същи рутер.

- Натиснете **Device Set**

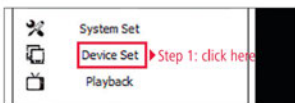

- Натиснете **Open search tools**



- Натиснете **Search** и всички налични камери ще се покажат

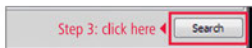

Device name	IP	Port	DID
WIP3CAM	192.168.2.126	81	HGL-367335-60C2P

- Кликнете два пъти, за да изберете камера.

Device name	IP	Port	DID
WIP3CAM	192.168.2.126	81	HGL-367335-60C2P

Step 4: please double click the camera name here

- Камерата се показва в горния списък.

Device name	IP	Port	User	Video type
WIP3CAM	HGL-367335-60C2P		admin	0

- Можете да промените настройките на камерата като натиснете **Modify**.
- Можете да изтриете камерата по всяко време като натиснете **Delete**.
- Ако иконата до името на камерата в списъка е жълта, връзката към компютъра е прекъсната.

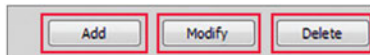

- Издърпайте иконата на камерата (с името) вдясно, в един от четирите прозореца (показани на черен фон).
- След успешна връзка, иконата на камерата се променя от жълта в зелена и се показва жива картина в избрания прозорец.

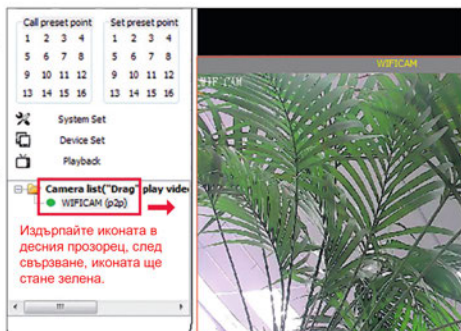

6.2 Свързване на камерата чрез Интернет

- Натиснете **Device set**
- Натиснете **Add**
- Попълнете следната информация:
 - UID на камерата: Номерът се намира на стикер на гърба на камерата.
 - Бележка: Потребителското име по подразбиране е **admin**

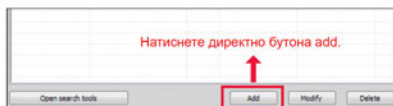

Бележка

- Няма парола по подразбиране. От съображения за сигурност трябва да зададете нова парола възможно най-скоро.
- **Device**: Това е името на Вашата камера. Можете да зададете друго име.
- За останалите настройки не трябва да правите промени. IP адресът и портът ще бъдат автоматично генерирани.

7. Основни функции с компютъра

След като камерата е успешно свързана, кликнете два пъти върху името ѝ



Променете потребителско име и парола

Base Info	Visitor		
Time and date	Operator		
Network	Administrator		
SD Record Schedule			
User and password			
Email			
FTP			
DDNS			
PTZ			
Alarm			
WIFI			
Encode			

Setting Refresh

Настройки на имейл
(за съобщенията от
алармата за движение)

Base Info	Sender	
Time and date	SMTP server	Please select
Network	SMTP Port	0
SD Record Schedule	Need authentication	<input type="checkbox"/>
User and password	SSL	NONE
User	Receiver 1	
FTP	Receiver 2	
DDNS	Receiver 3	
PTZ	Receiver 4	
Alarm	Upload Interval (Minute)	Value range is 0-1440
WIFI		
Encode		

Setting Refresh

Аларма: Можете да промените настройките за аларма за движение

Base Info	Alarm triggered by motion detection	<input checked="" type="checkbox"/>	10	Alarm-motion detection sensitivity. The smaller the value, the more sensitive is the detector
Time and date	Alarm triggered by external detector	<input checked="" type="checkbox"/>	Low	Trigger Level
Network	Alarm audio sensitivity		Disable	
SD Record Schedule	Alarm triggered by motion detection			
User and password	Preset position when alarm is triggered		None	
Email	Alarm triggered by external siren	<input checked="" type="checkbox"/>	Low	Output Level
FTP	Alarm mail notification	<input checked="" type="checkbox"/>		
DDNS	Upload image when the alarm is triggered	<input checked="" type="checkbox"/>	0	Upload interval (seconds)(0-30s)
PTZ	Alarm activation period			
Alarm	Scheduler	<input type="checkbox"/>		
WIFI				
Encode				

Setting Refresh

8. Използване на камерата с браузър (препоръчително Internet Explorer)

Може да имате проблеми с други браузъри!

- Посетете www.xavaх.eu и свалете инструмента за търсене **Search tool**.
- Стартирайте програмата и натиснете **Refresh**, за да се покажат всички камери. Когато откриете своята камера, кликнете два пъти върху името ѝ.
- Интернет клиентът стартира автоматично и трябва да въведете данните за достъп (потребителско име и парола). По подразбиране е **admin**, без парола. Натиснете **OK**.
- Сега ще бъдете пренасочени към интерфейса на Интернет клиента.
- За да може да управлявате всички функции на интерфейса, трябва да инсталирате приставката **oPlayer**. Можете да я свалите от Интернет страницата www.xavaх.eu.
- След като я инсталирате, презаредете Интернет страницата.
- * За да започнете да предавате на живо, натиснете **livestream mode**.

9. Информация за рециклиране

Бележка за защита на околната среда:

 След въвеждане на Европейска Директива 2012/19/ЕО и 2006/66/ЕО в националната законова система, важи следното: Електрически и електронни устройства, както и батерии, не трябва да бъдат рециклирани с домашните отпадъци. Потребителите са задължени законово да връщат електрически и електронни устройства, както и батерии, в края на техния сервизен живот, в събирателни пунктове, създадени за тази цел или в магазина, където са ги закупили. Подробностите са определени от националните закони на съответната страна. Символът върху продукта, ръководството за употреба или пакета указва, че продукта е обект на тези регулации. Чрез рециклирането, повторна употреба на материалите или други форми на ютилизация на старите устройства/батерии, Вие правите важен принос за защита на нашата околна среда.

10. Декларация за съответствие

 С настоящето, Nama GmbH & Co. KG декларира, че устройството съответства на основните изисквания на Директива 2014/53/ЕО. Посетете www.xavaх.eu за декларация за съответствие за определена директива.

11. Грижа и поддръжка

- Почиствайте продукта само с леко влажна кърпа, без власинки и не използвайте агресивни препарати.
- Уверете се, че в продукта няма да попадне вода.

12. Сервиз и поддръжка

Моля, свържете се с Nama Production Consulting, ако имате въпроси за продукта.

Гореща линия: +49 9091 502-115 (немски/английски)

Повече информация за поддръжка можете да намерите тук: www.xavaх.eu

13. Отказ от гаранция

Nama GmbH & Co. KG не поема отговорност и не предлага гаранция за повреди, причинени от неправилна инсталация/монтаж, неправилна употреба на продукта или поради неспазване на работните инструкции и/или бележките за безопасност.