

Wichtige Sicherheitshinweise

Der Projektor wurde so entwickelt und getestet, dass er die neuesten Normen für Sicherheit bei gewährleisten, müssen Sie jedoch die in diesem Handbuch und auf dem Produkt vermerkten Anweisungen befolgen.

Sicherheitshinweise

1. Lesen Sie vor Inbetriebnahme des Projektors dieses Handbuch. Bewahren Sie es auf, um bei Bedarf darauf zurückgreifen zu können.
 2. Sehen Sie während des Betriebs nicht direkt in die Projektorlinse. Durch das helle Licht können Ihre Augen geschädigt werden.
 3. Wenden Sie sich, wenn eine Reparatur erforderlich ist, an einen autorisierten Kundendienst.
 4. Öffnen Sie immer die Blende der Linse (falls vorhanden), oder entfernen Sie die Schutzkappe (falls vorhanden) von der Linse, wenn die Projektorlampe eingeschaltet ist.
 5. In manchen Ländern ist die Netzspannung NICHT stabil. Dieser Projektor kann innerhalb eines Bereichs von 100 bis 240 Volt Wechselstrom betrieben werden. Er kann jedoch bei Stromausfällen oder Spannungsschwankungen von ± 10 Volt ausfallen. An Orten mit Stromausfällen oder instabiler Netzspannung sollten Sie daher in Verbindung mit dem Projektor einen Stromstabilisator, einen Überspannungsschutz oder eine unterbrechungsfreie Stromversorgung (USV) installieren.
 6. Sorgen Sie dafür, dass die Projektionslinse bei Betrieb frei ist, da andernfalls Beschädigungen durch Wärme entstehen können oder Brandgefahr besteht. Um die Lampe vorübergehend auszuschalten, drücken Sie am Projektor oder auf der Fernbedienung auf die Taste ECO BLANK/BLANK.
 7. Die Lampe wird während des Betriebs extrem heiß. Lassen Sie bei einem Lampenwechsel zunächst den Projektor ca. 45 Minuten lang abkühlen, bevor Sie das Lampenelement entfernen.
 8. Benutzen Sie Lampen nicht über die angegebene maximale Nutzungsdauer hinaus. Übermäßige Nutzung der Lampen über die angegebene Lebensdauer hinaus kann in seltenen Fällen zum Zerschlagen führen.
 9. Der Projektor muss unbedingt vom Netz getrennt werden, bevor das Lampenelement oder andere elektronische Bauteile entfernt werden.
 10. Sorgen Sie für einen sicheren und stabilen Stand des Geräts. Andernfalls kann es herunterfallen und beschädigt werden.
 11. Versuchen Sie niemals, den Projektor auseinanderzubauen. Im Inneren des Gerätes stehen Teile unter Spannung. Der Kontakt mit diesen Teilen kann zu lebensgefährlichen Verletzungen führen. Die Lampe ist das einzige vom Benutzer zu wartende Teil und mit einer abnehmbaren Abdeckung versehen. Andere Abdeckungen dürfen unter keinen Umständen geöffnet oder entfernt werden. Wenden Sie sich für Reparaturen an einen entsprechend qualifizierten professionellen Kundendienst.
 12. Während das Gerät in Betrieb ist, treten möglicherweise aus dem Belüftungsgitter heiße Luft oder auffallende Gerüche aus. Dies ist normal und weist nicht auf einen Defekt des Gerätes hin.
 13. Stellen Sie den Projektor nicht an folgenden Standorten auf:
 - Orte mit unzureichender Belüftung oder unzureichendem Platz. Der Abstand zur Wand muss mindestens 50 cm betragen, und die Belüftung des Projektors darf nicht behindert sein.
 - Orte mit sehr hohen Temperaturen, z. B. in Kraftfahrzeugen mit verschlossenen Fenstern und Türen.
 - Orte mit sehr hoher Luftfeuchtigkeit oder hoher Konzentration von Staub und Zigarettenrauch. Hierdurch können optische Bauteile verunreinigt, die Nutzungsdauer des Projektors verringert und das Bild verdunkelt werden.
 - Orte in der Nähe von Feuermeldern
 - Orte mit Temperaturen über 40°C (104°F)
 - Orte in einer Höhe von über 3000 m (10000 Fuß).
 14. Blockieren Sie nicht die Belüftungsöffnungen.
 - Stellen Sie den Projektor nicht auf eine Decke, auf Bettzeug oder auf eine andere weiche Oberfläche.
 - Bedecken Sie den Projektor nicht mit einem Tuch oder einem anderen Gegenstand.
 - In der Nähe des Projektors dürfen sich keine leicht entflammaren Stoffe befinden.Wenn die Belüftungsöffnungen blockiert sind, kann Überhitzung im Projektor zu einem Brand führen.
 15. Stellen Sie den Projektor für den Betrieb immer auf einer ebenen, waagerechten Fläche auf.
 - Verwenden Sie das Gerät nicht auf unebenen Flächen mit einer Neigung von mehr als 10 Grad (nach rechts/links) bzw. 15 Grad (nach vorne/hinten). Die Verwendung des Projektors auf nicht waagerechten Flächen kann zu Fehlfunktionen oder Beschädigungen der Lampe führen.
 16. Stellen Sie das Gerät nicht senkrecht auf eine Seite. Andernfalls kann der Projektor umfallen und beschädigt werden oder Verletzungen verursachen.
 17. Treten Sie nicht auf den Projektor, und stellen Sie nichts auf das Gerät. Andernfalls können Schäden am Projektor sowie Unfälle und Verletzungen die Folge sein.
 18. Stellen Sie keine Flüssigkeiten auf den Projektor oder in seine Nähe. Wenn Flüssigkeiten in das Projektorinnere eindringen, kann dies zu Fehlfunktionen des Projektors führen. Wenn Flüssigkeit in den Projektor eingedrungen ist, trennen Sie das Netzkabel von der Steckdose, und setzen Sie sich mit BenQ in Verbindung, um den Projektor reparieren zu lassen.
 19. Dieser Projektor kann Bilder umgedreht anzeigen, so dass er auch an der Decke montiert werden kann.
- ⚠ Die Deckenmontage des Projektors muss fachgerecht unter Verwendung des speziellen Deckenmontagesatzes von BenQ erfolgen.
20. Dieses Gerät muss geerdet werden.
- ⚠ Deckenmontage des Projektors Damit der Betrieb des BenQ-Projektors reibungslos verläuft und Verletzungen an Personen sowie Sachschäden vermieden werden, sollten Sie mit dem folgenden Sicherheitsaspekt vertraut sein. Wenn Sie den Projektor an der Decke befestigen möchten, sollten Sie unbedingt einen gut passenden BenQDeckenmontagesatz verwenden und sicherstellen, dass dieser fachgerecht und sicher installiert wurde. Falls Sie für den Projektor einen Deckenmontagesatz eines anderen Herstellers verwenden, besteht die Gefahr, dass der Projektor aufgrund einer unsachgemäßen Befestigung mit falschen/zu kurzen Schrauben von der Decke fällt. Der BenQ-Deckenmontagesatz für den Projektor ist im selben Fachgeschäft erhältlich, in dem Sie auch den BenQProjektor erworben haben. BenQ empfiehlt, dass Sie außerdem ein separates, mit dem Kensington-Schloss kompatibles Sicherheitskabel kaufen und dieses ordnungsgemäß in der Aussparung für das Kensington-Schloss am Projektor und an der Grundplatte des Deckenmontagegestells anbringen. Neben dem Diebstahlschutz bietet dies einen Fallschutz, sollte sich der Projektor aus seiner Befestigung am Montagegestell lösen.
- ⚠ Quecksilber – Diese Lampe enthält Quecksilber. Entsorgen Sie sie entsprechend der vor Ort geltenden Gesetze und Bestimmungen. Siehe www.lamprecycle.org.
- ⚠ Richten Sie den hochleistungsstarken Laserstrahl niemals auf das Projektionsobjektiv. Andernfalls könnten die DLP-Chips beschädigt werden.

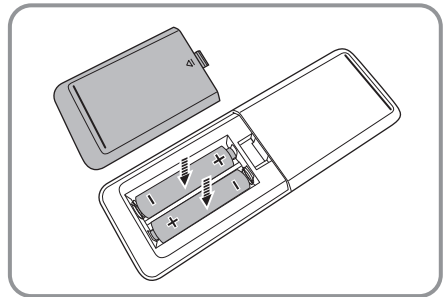
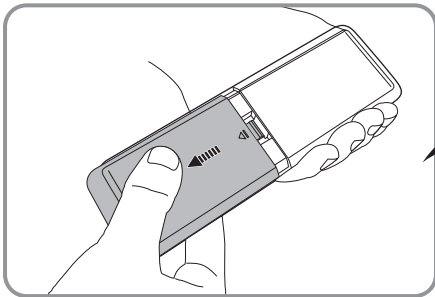
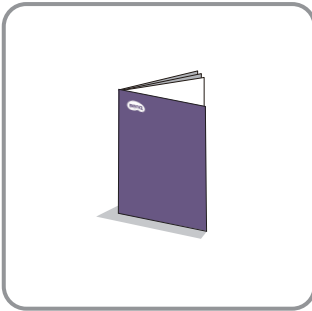
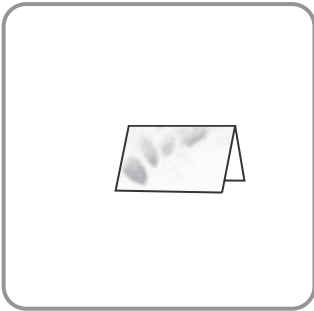
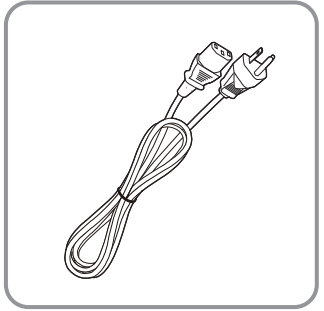
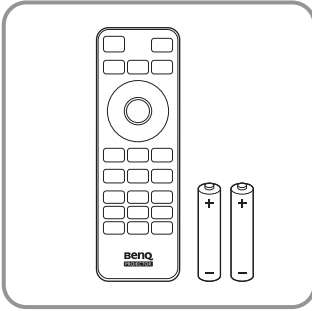
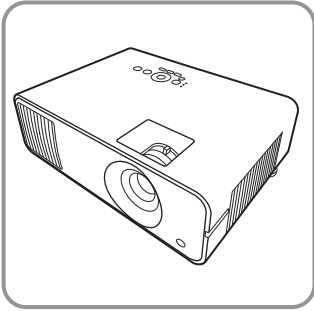

Remote control

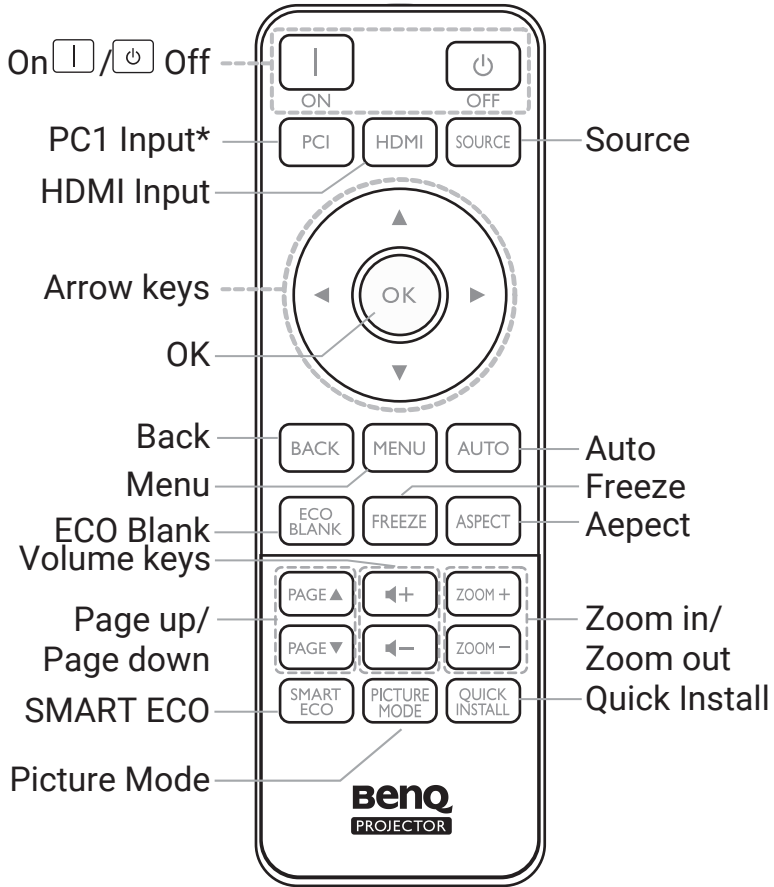

* This model does not support PC 1 Source.

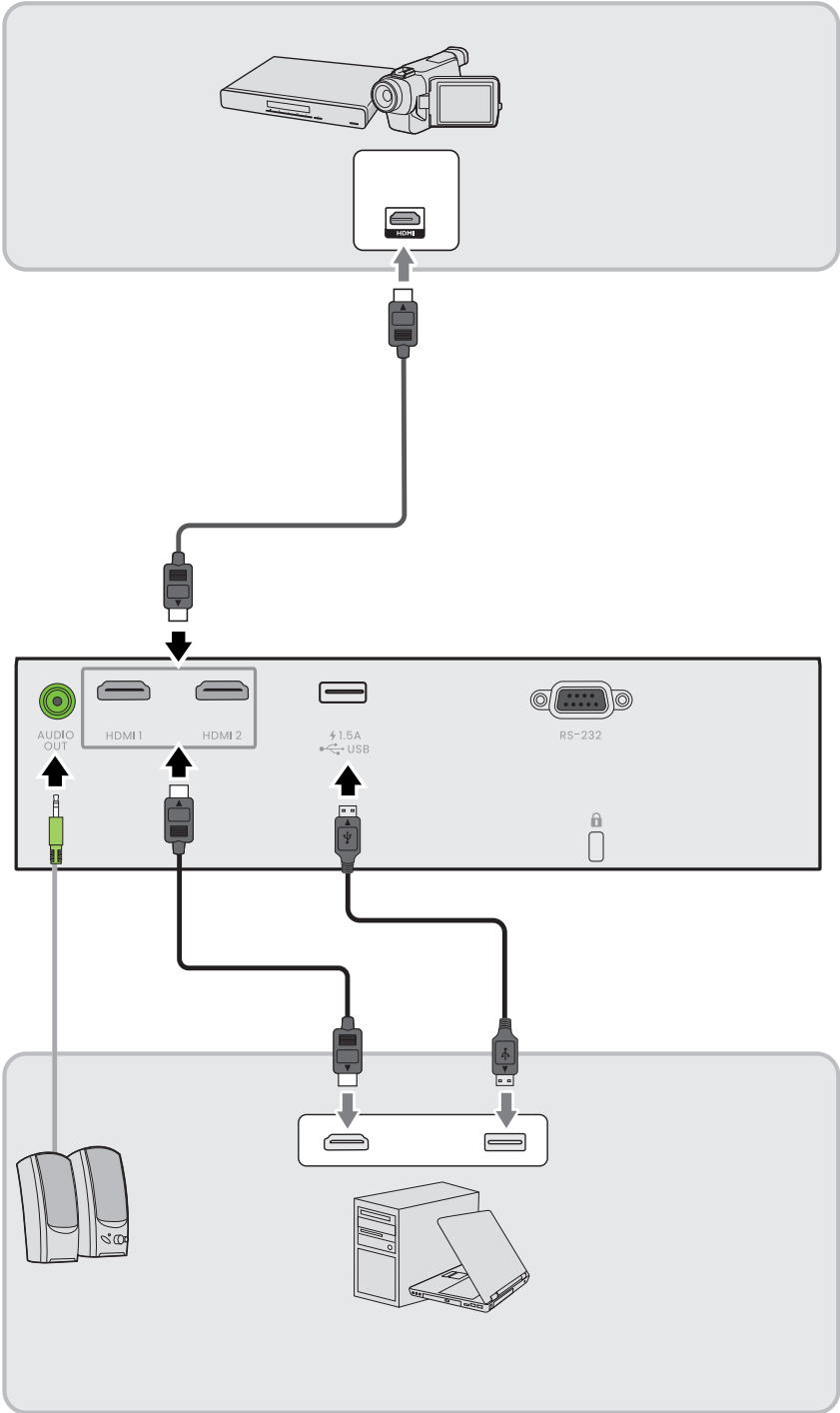

Projection dimensions

LW550

16:10 Screen diagonal

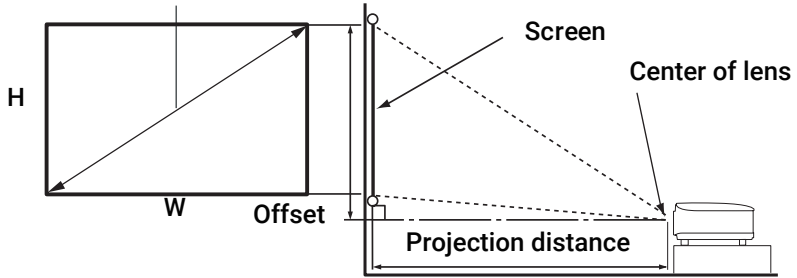

The screen aspect ratio is 16:10 and the projected picture is in a 16:10 aspect ratio

Screen size				Projection distance(mm)			offset lens position(mm)
diagonal		H(mm)	W(mm)	Min distance	Average	Max distance	
Inch	mm			(max.zoom)		(Min.zoom)	
30	762	404	646	1002	1050	1098	0
40	1016	538	862	1335	1400	1465	0
50	1270	673	1077	1669	1750	1831	0
60	1524	808	1292	2003	2100	2197	0
70	1778	942	1508	2337	2450	2563	0
80	2032	1077	1723	2671	2800	2929	0
90	2286	1212	1939	3005	3150	3295	0
100	2540	1346	2154	3339	3500	3662	0
110	2794	1481	2369	3672	3850	4028	0
120	3048	1615	2585	4006	4200	4394	0
130	3302	1750	2800	4340	4550	4760	0
140	3556	1885	3015	4674	4900	5126	0
150	3810	2019	3231	5008	5250	5492	0
160	4064	2154	3446	5342	5600	5859	0
170	4318	2289	3662	5676	5950	6225	0
180	4572	2423	3877	6009	6300	6591	0
190	4826	2558	4092	6343	6650	6957	0
200	5080	2692	4308	6677	7000	7323	0



- To optimize your projection quality, we suggest you do the projection within non-gray area.
- All measurements are approximate and may vary from the actual sizes.
BenQ recommends that if you intend to permanently install the projector, you should physically test the projection size and distance using the actual projector in situ before you permanently install it, so as to make allowance for this projector's optical characteristics. This will help you determine the exact mounting position so that it best suits your installation location.

Projection dimensions

LH550

16:9 Screen diagonal

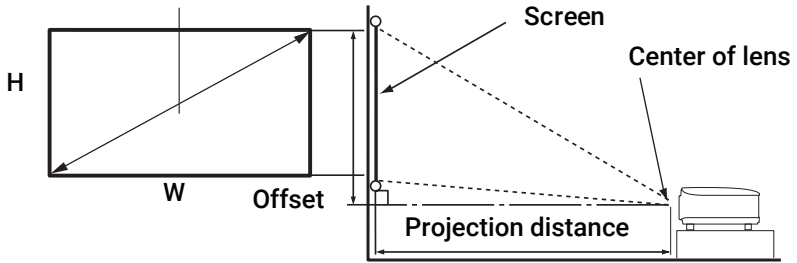

The screen aspect ratio is 16:9 and the projected picture is in a 16:9 aspect ratio

Screen size				Projection distance(mm)			offset lens position(mm)
diagonal		H(mm)	W(mm)	Min distance	Average	Max distance	
Inch	mm			(max.zoom)		(Min.zoom)	
30	762	374	664	990	1039	1089	11
40	1016	498	886	1319	1386	1452	15
50	1270	623	1107	1649	1732	1815	19
60	1524	747	1328	1979	2079	2178	22
70	1778	872	1550	2309	2425	2541	26
80	2032	996	1771	2639	2772	2905	30
90	2286	1121	1992	2969	3118	3268	34
100	2540	1245	2214	3299	3465	3631	37
110	2794	1370	2435	3628	3811	3994	41
120	3048	1494	2657	3958	4158	4357	45
130	3302	1619	2878	4288	4504	4720	49
140	3556	1743	3099	4618	4850	5083	52
150	3810	1868	3321	4948	5197	5446	56
160	4064	1992	3542	5278	5543	5809	60
170	4318	2117	3763	5608	5890	6172	64
180	4572	2241	3985	5937	6236	6535	67
190	4826	2366	4206	6267	6583	6898	71
200	5080	2491	4428	6597	6929	7261	75



- To optimize your projection quality, we suggest you do the projection within non-gray area.
 - All measurements are approximate and may vary from the actual sizes.
- BenQ recommends that if you intend to permanently install the projector, you should physically test the projection size and distance using the actual projector in situ before you permanently install it, so as to make allowance for this projector's optical characteristics. This will help you determine the exact mounting position so that it best suits your installation location.

Ceiling/Wall Mount screw: M4
(Max. Length = 25 mm; Min. Length = 20 mm)
Unit: mm

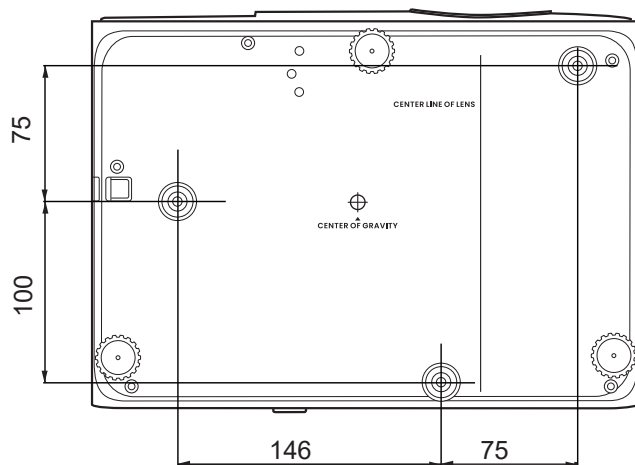

Please align the ceiling mount holes  with the Mark C screw holes on the mounting plate.

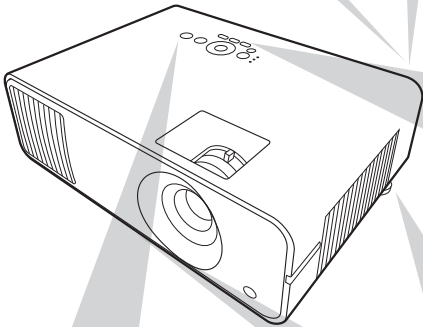
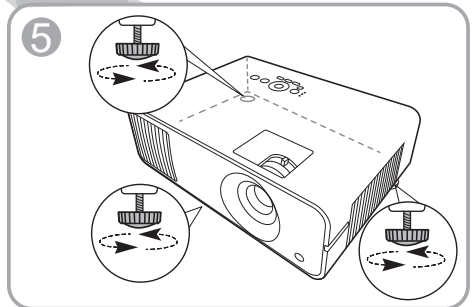
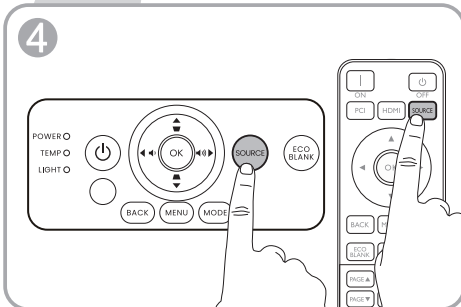
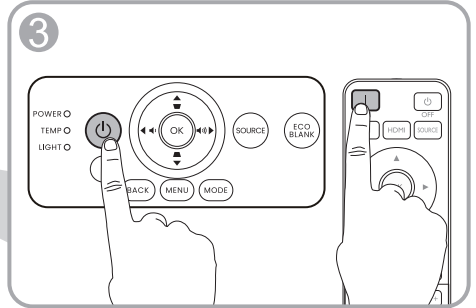
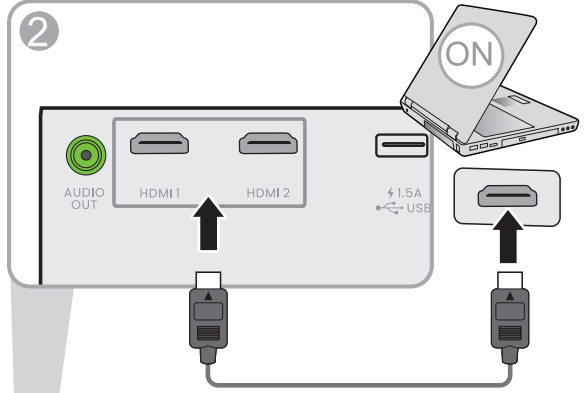
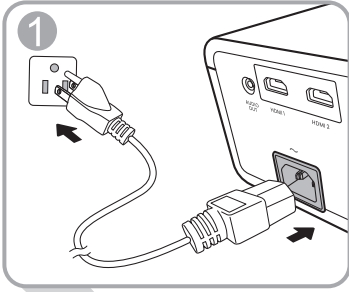

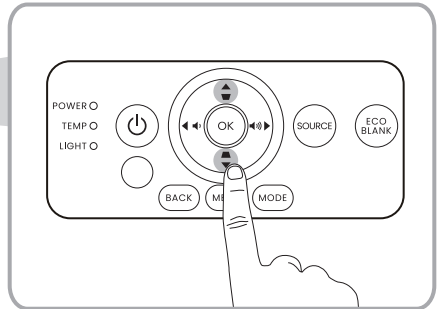
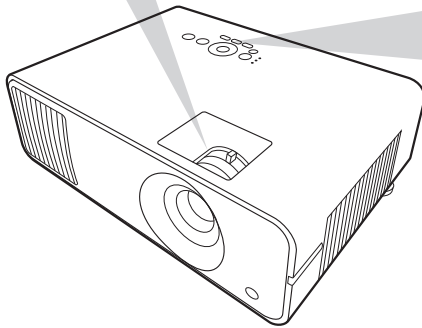
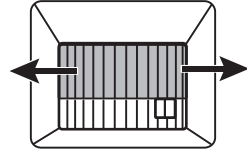
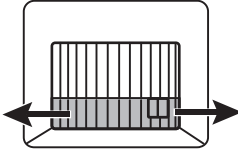

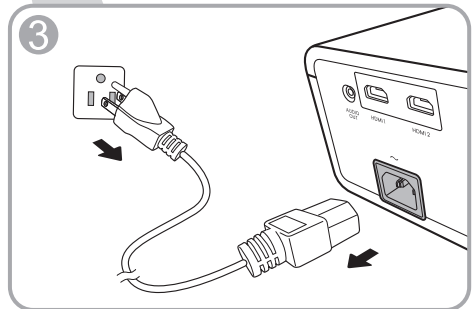
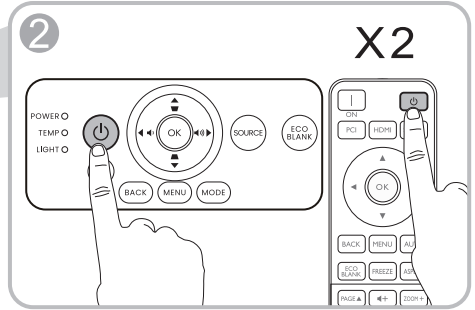
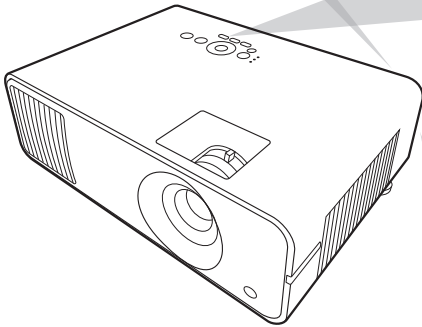
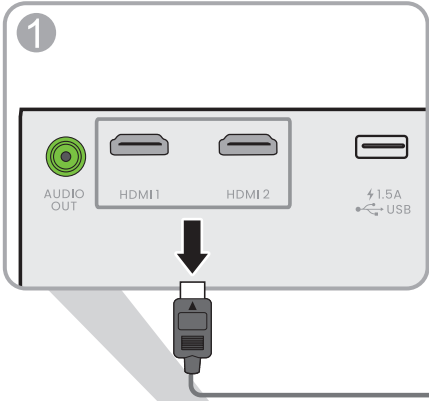

Table of contents

English	13
Français	14
Deutsch	15
Italiano	16
Español	17
Português	18
Svenska	19
Русский	20
Nederlands	21
Polski	22
Türkçe	23
Čeština	24
ไทย.....	25
繁體中文	26
简体中文	27
日本語	28
한국어	29
العربية	30
Dansk	31
Suomi	32
Norsk	33
Українська	34

 All specifications are subject to change without notice.

Optical

Resolution

LW550: 1280 x 800 WXGA

LH550: 1920 x 1080 1080p

Display system

1-CHIP DMD

Lens

F = 2.4 ~ 2.5, f = 22 ~ 24.1 mm

Light source

LED

Electrical

Power supply

AC100–240V, 3.2 A, 50–60 Hz (Automatic)

Power consumption

250 W (Max); < 0.5 W (Standby)

Mechanical

Weight

2.6 Kg ± 200 g (5.73 lbs ± 0.44 lbs)

Output terminals

Speaker

10 watt x1

Audio signal output

PC audio jack x 1

Control

USB

Type-A power supply 5V /1.5 A x 1

RS-232 serial control

9 pin x 1

IR receiver x 2

Input terminals

Video signal input

SD/HDTV signal input

Digital - HDMI x 2

Environmental Requirements

Operating temperature

0°C–40°C at sea level

Operating relative humidity

10%–90% (without condensation)

Operating altitude

0–1500 m at 0°C–35°C

1501–3000 m at 0°C–30°C (with

High Altitude Mode on)

Storage temperature

-20°C–60°C at sea level

Storage humidity

10%–90% RH (without

condensation)

Storage altitude

30°C@ 0~12,200m above sea level

Transporting

Original packing or equivalent is

recommended

Repairing

Please visit below website and choose your country to find your service contact window.

<http://www.benq.com/welcome>

 Toutes les caractéristiques peuvent être modifiées sans notification préalable.

Caractéristiques optiques

Résolution

LW550: 1280 x 800 WXGA

LH550: 1920 x 1080 1080P

Système d'affichage

DMD 1 puce

Objectif

F = 2,4 ~ 2,5, f = 22 ~ 24,1 mm

Lampe

LED

Caractéristiques électriques

Alimentation

100 à 240 V CA, 3,2 A, 50 à 60 Hz
(Automatique)

Consommation

250 W (max) ; < 0,5 W (veille)

Caractéristiques mécaniques

Poids

2,6 Kg ± 200 g (5,73 lbs ± 0,44 lbs)

Prises de sortie

Haut-parleur

1 x 10 watts

Sortie de signal audio

1 prise audio PC

Commande

USB

1 Alimentation 5 V/1,5 A de type A

Contrôle série RS-232

1 à 9 broches

2 récepteurs IR

Prises d'entrée

Entrée signal vidéo

Entrée de signal SD/HDTV
2 numérique - HDMI

Caractéristiques environnementales

Température de fonctionnement

0°C à 40°C au niveau de la mer

Humidité relative en fonctionnement

10% à 90% (sans condensation)

Altitude de fonctionnement

0 à 1500 m à 0°C à 35°C
1501 à 3000 m à 0°C à 30°C (avec
Mode Haute altitude activé)

Température de stockage

-20°C à 60°C au niveau de la mer

Humidité de stockage

10% à 90% RH (sans condensation)

Altitude de stockage

30° C à 0~12.200 m au-dessus du niveau
de la mer

Transport

Un emballage original ou équivalent est
recommandé

Réparation

Veillez visiter le site Web ci-dessous et
choisissez votre pays pour trouver votre
fenêtre de contact du service.

<http://www.benq.com/welcome>

 Alle Daten können ohne Bekanntmachung geändert werden.

Optische Daten

Auflösung

LW550: 1280 x 800 WXGA

LH550: 1920 x 1080 1080P

Anzeigesystem

1-CHIP DMD

Objektivlinse

F = 2,4 ~ 2,5, f = 22 ~ 24,1 mm

Lampe

LED

Elektrische

Stromversorgung

AC 100–240 V, 3,2 A, 50-60 Hz

(Automatisch)

Stromverbrauch

250 W (Max); < 0,5 W (Standby)

Mechanisches

Gewicht

2,6 Kg ± 200 g (5,73 lbs ± 0,44 lbs)

Ausgänge

Lautsprecher

10 Watt x 1

Audiosignalausgang

PC-Audiobuchse x 1

Steuerung

USB

Typ-A Stromversorgung 5V /1,5 A x 1

Serielle RS-232-Steuerung

9-polig x 1

IR-Empfänger x 2

Eingänge

Videosignaleingang

SD/HDTV-Eingangssignal

Digital - HDMI x 2

Umgebungsbedingungen

Betriebstemperatur

0°C–40°C auf Meereshöhe

Luftfeuchtigkeit bei Betrieb

10%–90% (nicht kondensierend)

Höhenlage bei Betrieb

0-1500 m bei 0°C-35°C

1501–3000 m bei 0°C–30°C (mit

Höhenmodus eingeschaltet)

Lagerungstemperatur

-20°C-60°C auf Meereshöhe

Lagerungsluftfeuchtigkeit

10%–90% RF (nicht kondensierend)

Lagerungshöhe

30°C@ 0~12.200m über dem

Meeresspiegel

Transport

Originalverpackung oder entsprechende

Verpackung wird empfohlen

Reparatur

Bitte besuchen Sie die unten stehende

Webseite und wählen Sie Ihr Land aus,

um das Service Kontaktfenster zu finden.

<http://www.benq.com/welcome>



 Tutte le specifiche sono soggette a modifiche senza preavviso.

Parte ottica

Risoluzione

LW550: 1280 x 800 WXGA

LH550: 1920 x 1080 1080P

Sistema di visualizzazione

1-CHIP DMD

Obiettivo

F = 2,4 ~ 2,5, f = 22 ~ 24,1 mm

Lampada

LED

Parte elettrica

Alimentazione

CA 100–240 V, 3,2 A, 50–60 Hz

(Automatico)

Consumo energetico

250 W (massimo); < 0,5 W (standby)

Parte meccanica

Peso

2,6 Kg ± 200 g (5,73 lbs ± 0,44 lbs)

Terminali output

Altoparlante

10 watt x 1

Uscita segnale audio

Jack audio per PC x 1

Controllo

USB

Alimentatore tipo A da 5 V /1,5 A x 1

Controllo seriale RS-232

9 pin x 1

Ricevitore infrarossi x 2

Terminali di ingresso

Ingresso segnale video

Ingresso segnale SD/HDTV

Digitale - HDMI x 2

Requisiti ambientali

Temperatura operativa

0°C–40°C sul livello del mare

Umidità relativa operativa

10%–90% (senza condensa)

Altitudine operativa

0–1500 m a 0°C–35°C

1501–3000 m a 0°C–30°C (con

Modalità altitudine elevata)

Temperatura di conservazione

-20°C–60°C sul livello del mare

Umidità di conservazione

10%–90% di umidità relativa (senza condensa)

Altitudine stoccaggio

30°C a 0~12.200 m sul livello del mare

Trasporto

Confezione originale o equivalente consigliata

Riparazione

Visitare il sito web di seguito e scegliere il paese per trovare le informazioni di contatto per l'assistenza.

<http://www.benq.com/welcome>

 Todas las especificaciones están sujetas a cambio sin previo aviso.

Óptico

Resolución

LW550: 1280 x 800 WXGA

LH550: 1920 x 1080 1080P

Sistema óptico

1 CHIP DMD

Lente

F = 2,4 ~ 2,5, f = 22 ~ 24,1 mm

Lámpara

LED

Características eléctricas

Fuente de alimentación

100–240 V de CA, 3,2 A, 50–60 Hz
(automático)

Consumo eléctrico

250 W (máx.); < 0,5 W (modo de espera)

Características mecánicas

Peso

2,6 Kg ± 200g (5,73 lbs ± 0,44 lbs)

Terminales de salida

Altavoz

10 vatios x 1

Salida de señal de audio

Clavija de audio de PC x 1

Control

USB

Fuente de suministro eléctrico de Tipo-A
de 5 V/1,5 A x 1

Control de serie RS-232

9 patillas x 1

Receptor de infrarrojos (IR) x 2

Terminales de entrada

Entrada de señal de vídeo

Entrada de señal de SD/HDTV

Digital - HDMI x 2

Requisitos medioambientales

Temperatura operativa

0°C–40°C al nivel del mar

Humedad relativa operativa

10%–90% (sin condensación)

Altitud de funcionamiento

0–1500 m a 0°C–35°C

1501–3000 m a 0°C–30°C (con
el Modo altitud elevada activado)

Temperatura de almacenamiento

-20°C–60°C al nivel del mar

Humedad de almacenamiento

10%–90% HR (sin condensación)

Altitud de almacenamiento

30°C a 0-12.200 m por encima del nivel
del mar

Transporte

Se recomienda usar el embalaje original
o uno equivalente

Reparación

Visite el sitio web indicado a
continuación y seleccione su país para
consultar los datos de contacto del
servicio técnico:

<http://www.benq.com/welcome>

 Todas as especificações estão sujeitas a alteração sem aviso prévio.

Ópticas

Resolução

LW550: 1280 x 800 WXGA

LH550: 1920 x 1080 1080P

Sistema de visualização

1-CHIP DMD

Lente

$F = 2,4 \sim 2,5$, $f = 22 \sim 24,1$ mm

Lâmpada

LED

Eléctricas

Fonte de alimentação

AC100–240V, 3,2 A, 50–60 Hz

(Automático)

Consumo de energia

250 W (Máx); < 0.5 W (Em espera)

Mecânicas

Peso

2,6 Kg \pm 200 g (5,73 lbs \pm 0,44 lbs)

Terminais de saída

Altifalante

10 watt x 1

Saída de sinal áudio

Tomada áudio PC x 1

Controlo

USB

Tipo-A fonte de alimentação

5V /1.5 A x 1

Controlo de série RS-232

9 pinos x 1

Receptor IR x 2

Terminais de entrada

Entrada do sinal de vídeo

Sinal de entrada SD/HDTV

Digital - HDMI x 2

Requisitos Ambientais

Temperatura de funcionamento

0°C–40°C ao nível do mar

Humidade relativa em funcionamento

10%–90% (sem condensação)

Altitude de funcionamento

0–1500 m a 0°C–35°C

1501–3000 m a 0°C–30°C (com o

Modo de Grande Altitude Ligado)

Temperatura de armazenamento

-20°C–60°C ao nível do mar

Humidade em armazenamento

10%–90% RH (sem condensação)

Altitude de armazenamento

30°C@ 0~12,200m acima do nível do mar

Transporte

Embalagem original ou equivalente é recomendado

Reparação

Visite o site abaixo e escolha o seu país para localizar a janela de contacto para reparações.

<http://www.benq.com/welcome>

Alla specifikationer kan ändras utan föregående meddelande.

Optik

Upplösning

LW550: 1280 x 800 WXGA

LH550: 1920 x 1080 1080P

Visningssystem

1-CHIP DMD

Lins

F = 2,4 ~ 2,5, f = 22 ~ 24,1 mm

Lampa

LED

Elektricitet

Strömtilförsel

AC 100–240 V, 3,2 A, 50–60 Hz
(automatiskt)

Strömförbrukning

250 W (max); < 0,5 W (vänteläge)

Mekanik

Vikt

2,6 Kg ± 200 g (5,73 lbs ± 0,44 lbs)

Utgångskontakter

Högtalare

10 watt x 1

Ljudsignalsutgång

Ingång för datorljud x 1

Kontroll

USB

Strömförsörjning av typ A 5 V/1,5 A x 1

RS-232-seriekontroll

9 stift x 1

IR-mottagare x 2

Ingångskontakter

Videosignalingång

SD/HDTV-signalingång

Digital - HDMI x 2

Miljökrav

Driftstemperatur

0°C–40°C vid havsnivå

Relativ luftfuktighet vid drift

10%–90% (icke-kondenserande)

Driftshöjd

0–1500 meter vid 0°C–35°C

1501–3000 meter vid 0°C–30°C (med
Höghöjdsläge på)

Förvaringstemperatur

-20°C–60°C vid havsnivå

Fuktighet vid förvaring

10%–90% relativ luftfuktighet (icke-
kondenserande)

Förvaringshöjd

30°C vid 0~12.200 m över havsnivån

Frakt

Originalförpackningen eller en likvärdig
rekommenderas

Reparation

Besök webbplatsen nedan, välj ditt land
och använd sedan
servicekontaktfönstret.

<http://www.benq.com/welcome>

 Все характеристики могут быть изменены без предварительного уведомления.

Оптические характеристики

Разрешение

LW550: 1280 x 800 WXGA

LH550: 1920 x 1080 1080P

Система дисплея

Однокристалльное цифровое
микрозеркальное устройство (DMD)

Объектив

F = 2,4 ~ 2,5, f = 22 ~ 24,1 мм

Лампа

LED

Электрические характеристики

Питание

100–240 В, 3,2 А, 50–60 Гц перем. тока
(автомат)

Энергопотребление

250 Вт (макс.); < 0,5 Вт (в режиме
ожидания)

Механические характеристики

Масса

2,6 кг ± 200 г (5,73 фунта ± 0,44 фунта)

Выходы

Динамик

10 Вт x 1

Аудиовыход

Аудиоразъем ПК x 1

Управление

USB

Источник питания тип-A 5 В/1,5 А x 1

Управление через последовательный

порт RS-232

9 контактов x 1

ИК-приемник x 2

Входы

Вход видеосигнала

Вход сигнала SD/HDTV

Цифровой - HDMI x 2

Требования к окружающей среде

Рабочая температура

0°C–40°C на уровне моря

Относительная влажность при
эксплуатации

10–90 % (при отсутствии
конденсации)

Высота над уровнем моря при
эксплуатации

0–1500 м при температуре 0–35 °C

1501–3000 м при температуре 0–
30 °C

(при включенном режиме
высокогорья)

Температура хранения

-20 °C–60 °C на уровне моря

Влажность хранения

10–90 % ОВВ (при отсутствии
конденсации)

Высота хранения

30 °C при 0~12,200 м выше уровня
моря

Транспортировка

Рекомендуется использовать
оригинальную или эквивалентную
упаковку

Ремонт

Перейдите по указанному ниже сайту
в интернете и выберите страну для
поиска сервисного центра.

<http://www.benq.com/welcome>

Alle specificaties kunnen zonder voorafgaande kennisgeving worden gewijzigd.

Optisch

Resolutie

LW550: 1280 x 800 WXGA

LH550: 1920 x 1080 1080P

Weergavesysteem

1-CHIP DMD

Objectief

F = 2,4 ~ 2,5, f = 22 ~ 24,1 mm

Lamp

LED

Elektrisch

Voeding

AC100-240 V, 3,2 A, 50-60 Hz
(automatisch)

Energieverbruik

250 W (max); < 0,5 W (stand-by)

Mechanisch

Gewicht

2,6 Kg ± 200 g (5,73 lbs ± 0,44 lbs)

Uitgangen

Luidspreker

10 Watt x 1

Audiosignaaluitgang

PC-audio-aansluiting x 1

Besturing

Usb

Stroomtoevoer van type-A 5 V /1,5 A

RS-232 seriële besturing

9 pins x 1

IR-ontvanger x 2

Ingangen

Video-ingangssignaal

SD/HDTV-signaalingang

Digitaal - HDMI x 2

Omgevingsvereisten

Bedrijfstemperatuur

0°C–40°C op zeeniveau

Relatieve vochtigheid van omgeving

10%–90% (zonder condens)

Bedrijfshoogte

0–1500 m bij 0°C–35°C

1501–3000 m bij 0°C–30°C (met
Hoogtemodus aan)

Opslagtemperatuur

-20°C–60°C op zeeniveau

Opslagvochtigheid

10%–90% RLV (zonder condens)

Opslaghoogte

30°C@ 0~12,200 m boven zeeniveau

Transport

Originele verpakking of gelijksoortig
wordt aanbevolen

Reparatie

Ga naar onderstaande website en kies
uw land voor de contactgegevens.

<http://www.benq.com/welcome>

 Wszystkie specyfikacje mogą ulec zmianie bez powiadomienia.

Parametry optyczne

Rozdzielczość

LW550: 1280 x 800 WXGA

LH550: 1920 x 1080 1080P

System wyświetlacza

1-CHIP DMD

Obiektyw

F = 2,4 do 2,5, f = 22 ~ 24,1 mm

Lampa

LED

Parametry elektryczne

Zasilanie

Prąd zmienny 100–240 V, 3,2 A, 50-60

Hz (automatycznie)

Zużycie energii

250 W (maks.); < 0,5 W (gotowość)

Parametry mechaniczne

Ciężar

2,6 kg ± 200 g (5,73 lbs ± 0,44 lbs)

Wyjścia

Głośnik

10 watów x 1

Wyjście sygnału audio

Złącze PC audio x 1

Sterowanie

USB

Zasilanie typu A 5 V /1,5 A x 1

Port szeregowy RS-232

9 styków x 1

Odbiornik podczerwieni x 2

Wejścia

Wejście sygnału wideo

Wejście sygnału SD/HDTV

Cyfrowe - HDMI x 2

Wymagania środowiskowe

Temperatura pracy

0°C–40°C na poziomie morza

Względna wilgotność pracy

10–90% (bez kondensacji)

Wysokość robocza

0–1500 m przy 0°C–35°C

1501-3000 m przy 0°C-30°C

(z włączoną opcją Tryb dużej wysokości)

Temperatura przechowywania

-20°C–60°C na poziomie morza

Wilgotność przechowywania

10%–90% wilgotności względnej (bez kondensacji)

Wysokość przechowywania

30°Cna wys. 0~12 200 m nad poziomem morza

Transport

Zalecamy użycie oryginalnego lub równoważnego opakowania

Naprawy

Wejdź na poniższą witrynę internetową i wybierz swój kraj, aby uzyskać informacje na temat dostępnych usług serwisowych

<http://www.benq.com/welcome>

 Tüm spesifikasyonlar, haber verilmeden değiştirilebilir.

Optik

Çözünürlük

LW550: 1280 x 800 WXGA

LH550: 1920 x 1080 1080P

Görüntü sistemi

1-CHIP DMD

Lens

F = 2,4 ~ 2,5, f = 22 ~ 24,1 mm

Lamba

LED

Elektrik

Güç kaynağı

AC100–240V, 3,2 A, 50-60 Hz

(Otomatik)

Güç tüketimi

250 W (Maks.); < 0,5 W (Bekleme)

Mekanik

Ağırlık

2,6 Kg ± 200 g (5,73 lbs ± 0,44 lbs)

Çıkış terminalleri

Hoparlör

10 watt x 1

Ses sinyal çıkışı

PC ses jakı x 1

Kumanda

USB

Tip-A güç beslemesi 5V /1,5 A x 1

RS-232 seri kumanda

9 pin x 1

IR alıcısı x 2

Giriş terminalleri

Video sinyali girişi

SD/HDTV sinyal girişi

Dijital - HDMI x 2

Çevresel Gereklilikler

Çalışma sıcaklığı

Deniz seviyesinde 0°C–40°C

Çalışma bağıl nemi

%10–%90 (yoğunlaşmasız)

Çalışma rakımı

0°C–35°C'de 0–1500 m

0°C–30°C'de 1501–3000 m

(Yüksek Yer Modu açık olarak)

Depolama sıcaklığı

Deniz seviyesinde -20°C–60°C

Depolama nemi

%10–%90 Bağıl Nem (yoğunlaşmasız)

Depolama rakımı

30°C@ 0~12.200m deniz seviyesinin

üzerinde

Taşıma

Orijinal ambalaj veya eşdeğeri önerilir

Onarım

Lütfen servis iletişim pencerenizi bulmak

için aşağıdaki web sitesini ziyaret edin ve

ülkenizi seçin.

<http://www.benq.com/welcome>

 Veškeré technické údaje se mohou změnit bez předchozího upozornění.

Optické parametry

Rozlišení

LW550: 1280 x 800 WXGA

LH550: 1920 x 1080 1080P

Systém zobrazení

Jednočipový DMD

Objektiv

F = 2,4 ~ 2,5, f = 22 ~ 24,1 mm

Lampa

LED

Elektrické parametry

Zdroj energie

100 – 240 V AC (stříd.), 3,2 A, 50 – 60

Hz (automaticky)

Příkon

250 W (max.); < 0,5 W (pohotovostní režim)

Mechanické parametry

Hmotnost

2,6 kg ± 200 g (5,73 lbs ± 0,44 lbs)

Výstupní konektory

Reproduktor

10 W x 1

Výstup zvukového signálu

PC audio konektor x 1

Ovládání

USB

Typ-A zdroj energie 5 V/1,5 A x 1

Sériové ovládání RS-232

9 pinů x 1

Infračervený přijímač x 2

Vstupní konektory

Vstup video signálu

Vstup signálu SD/HDTV

Digitální - HDMI x 2

Požadavky na prostředí

Provozní teplota

0 °C – 40 °C na úrovni hladiny moře

Provozní relativní vlhkost vzduchu

10 % – 90 % (bez kondenzace)

Provozní nadmořská výška

0 – 1 500 m při 0 °C – 35 °C

1 501 – 3 000 m při 0 °C – 30 °C

(se zapnutým režimem velké nadmořské výšky)

Skladovací teplota

-20 °C – 60 °C na úrovni hladiny moře

Skladovací vlhkost

10 % – 90 % RH (bez kondenzace)

Nadmořská výška pro skladování

30 °C@ 0 ~ 12 200 m nad hladinou moře

Přeprava

Doporučujeme originální nebo ekvivalentní obal

Opravy

Navštivte prosím níže uvedenou webovou stránku a vyberte vaši zemi pro zobrazení okna s kontakty na servis.

<http://www.benq.com/welcome>

รายละเอียดทางด้านเทคนิคทั้งหมดอาจเปลี่ยนแปลงได้โดยไม่ต้องแจ้งให้ทราบล่วงหน้า

ระบบออปติก

ความละเอียด

LW550: 1280 x 800 WXGA

LH550: 1920 x 1080 1080P

ระบบแสดงผล

1-CHIP DMD

เลนส์

$F = 2.4 \sim 2.5$, $f = 22 \sim 24.1$ มม.

หลอดไฟ

LED

ระบบไฟ

แหล่งจ่ายไฟ

AC100-240V, 3.2 A, 50-60 Hz (อัตโนมัติ)

ปริมาณการใช้พลังงาน

250 W (สูงสุด) < 0.5 W (สแตนด์บาย)

ตัวเครื่อง

น้ำหนัก

2.6 กก. \pm 200 ก.

(5.73 ปอนด์ \pm 0.44 ปอนด์)

ช่องเสียบสัญญาณออก

ลำโพง

10 วัตต์ x 1

เอาต์พุตสัญญาณเสียง

แจ๊คระบบเสียงพีซี x 1

การควบคุม

แหล่งจ่ายไฟ USB

แหล่งจ่ายไฟ Type-A 5 V / 1.5 A x 1

ระบบควบคุมอนุกรม RS-232

9 ขา x 1

ตัวรับสัญญาณอินฟราเรด x 2

ช่องเสียบสัญญาณเข้า

อินพุตสัญญาณวิดีโอ

อินพุตสัญญาณ SD/HDTV

ดิจิทัล - HDMI x 2

ข้อกำหนดของสภาพแวดล้อมการทำงาน

อุณหภูมิในการใช้งาน

0°C-40°C ที่ระดับน้ำทะเล

ความชื้นสัมพัทธ์ในการใช้งาน

10%-90% (โดยไม่มีการกลั่นตัวเป็นหยดน้ำ)

อัลติจูดในการใช้งาน

0-1500 ม. ที่ 0°C-35°C

1501-3000 ม. ที่ 0°C-30°C (โดยที่

มีการเปิดใช้โหมดอัลติจูดสูง)

อุณหภูมิในการจัดเก็บ

-20°C-60°C ที่ระดับน้ำทะเล

ความชื้นในการจัดเก็บ

10%-90% RH

(โดยไม่มีการกลั่นตัวเป็นหยดน้ำ)

อัลติจูดในการจัดเก็บ

30°C@ 0~12,200 ม. ที่ระดับเหนือน้ำทะเล

การขนส่งแนะนำให้ใช้

บรรจุภัณฑ์ดั้งเดิมหรือเทียบเท่า

การซ่อมแซม

โปรดเข้าเยี่ยมชมที่เว็บไซต์ด้านล่าง

และเลือกประเทศของคุณ

เพื่อค้นหาช่วงเวลาที่สามารถติดต่อฝ่ายบริการ

ของคุณ

<http://www.benq.com/welcome>

 所有規格如有變更，恕不另行通知。

光學

解析度

LW550 : 1280 x 800 WXGA

LH550 : 1920 x 1080 1080P

顯示系統

1-CHIP DMD

鏡頭

F = 2.4 ~ 2.5、f = 22 ~ 24.1 公釐

燈泡

LED

電子

電源

AC100-240 V、3.2 A、50-60 Hz (自動)

耗電量

250 瓦 (最大) ; < 0.5 瓦 (待機)

機械

重量

2.6 公斤 ± 200 克 (5.73 磅 ± 0.44 磅)

輸出端子

喇叭

10 瓦 x 1

音訊訊號輸出

電腦音訊插孔 x 1

控制

USB

Type-A 電源 5 V/1.5 A x 1

RS-232 序列控制

9 針 x 1

紅外線接收器 x 2

輸入端子

視訊訊號輸入

SD/HDTV 訊號輸入

數位 - HDMI x 2

環境需求

操作溫度

0°C-40°C、海平面

操作相對濕度

10%-90% (無冷凝狀態)

操作海拔

0-1500 公尺, 0°C-35°C

1501-3000 公尺, 0°C-30°C (開啟

高海拔模式)

保存溫度

-20°C-60°C、海平面

保存濕度

10%-90% RH (無冷凝狀態)

保存海拔

30°C, 海拔 0~12,200 公尺以上

運送

建議使用原廠的包裝或同材質的包裝材料

維修

請造訪下列網站，並選擇您所在的國家，查詢服務聯絡窗口：

<http://www.benq.com/welcome>

 所有规格如有更改，恕不另行通知。

光学

分辨率

LW550: 1280 x 800 WXGA

LH550: 1920 x 1080 1080P

显示系统

1-CHIP DMD

镜头

F = 2.4 ~ 2.5、f = 22 ~ 24.1 毫米

灯泡

LED

电气

电源

AC 100-240 V、3.2 A、50-60 Hz (自动)

功耗

250 W (最大) ; < 0.5 W (待机)

机械

重量

2.6 公斤 ± 200 克 (5.73 磅 ± 0.44 磅)

输出端子

扬声器

10 瓦 x 1

音频信号输出

PC 音频插口 x 1

控制

USB

Type-A 电源 5 V / 1.5 A x 1

RS-232 串口控制

9 针 x 1

红外线接收器 x 2

输入端子

视频信号输入

SD/HDTV 信号输入

数字 - HDMI x 2

环境要求

操作温度

海平面时 0°C-40°C

工作相对湿度

10%-90% (无冷凝)

工作高度

0°C-35°C 时 0-1500 米

0°C-30°C 时 1501-2000 米

(高海拔模式开启)

贮藏温度

海平面时 -20°C-60°C

贮藏湿度

10%-90% RH (无冷凝)

贮藏高度

30°C 时海拔 0~12,200 米

运输

建议使用原始包装或同等材料包装

修复

请访问以下网站并选择所在国家以找到服务联系窗口：

<http://www.benq.com/welcome>

☞ 仕様はすべて予告なしに変更されることがあります。

光学仕様

解像度

LW550: 1280 x 800 WXGA

LH550: 1920 x 1080 1080P

ディスプレイシステム

1-CHIP DMD

レンズ

F = 2.4 ~ 2.5、f = 22 ~ 24.1 mm

ランプ

LED

電気仕様

電源

AC 100-240 V、3.2 A、50-60 Hz (自動)

電力消費量

250 W (最大)、< 0.5 W (スタンバイ)

機械的仕様

重量

2.6 Kg ± 200 g (5.73 lbs ± 0.44 lbs)

出力端子

スピーカー

10 ワット x 1

オーディオ信号出力

PC オーディオジャック x 1

操作

USB

Type-A 電源 5V / 1.5 A x 1

RS-232 シリアル コントローラー

9 pin x 1

IR 受信機 x 2

入力端子

ビデオ信号入力

SD/HDTV 信号入力

デジタル - HDMI x 2

環境要件

動作温度範囲

0°C-40°C (海拔)

動作相対湿度

10%-90% (結露なきこと)

操作高度

0-1500 m (0°C-35°C)

1501-3000 m (0°C-30°C、

高地モードオン)

保管温度範囲

-20°C-60°C (海拔)

保管湿度範囲

10% - 90% RH (結露なきこと)

保管高度範囲

30°C@ 0~12,200m (海拔 0 以上)

搬送

製品の梱包材を推奨

補修

お問い合わせ窓口については、次のホームページを開き、お住まいの国を選択してください。

<http://www.benq.com/welcome>

【同梱した電源コードセットは本機以外の電気機器で使用できません】

모든 사양은 사전 통보 없이 변경될 수 있습니다.

광학 사양

해상도

LW550: 1280 x 800 WXGA

LH550: 1920 x 1080 1080P

디스플레이 시스템

1-CHIP DMD

렌즈

F = 2.4 ~ 2.5, f = 22 ~ 24.1 mm

Lamp

LED

전기

전원 공급 장치

AC100-240 V, 3.2 A, 50-60 Hz (자동)

소비 전력

250 W (최대); < 0.5 W (대기)

기계 사양

무게

2.6 Kg ± 200 g (5.73 lbs ± 0.44 lbs)

출력 단자

스피커

10 W x 1

오디오 신호 출력

PC 오디오 잭 x 1

컨트롤

USB

A 형 전원 공급 5V/1.5 A x 1

RS-232 직렬 컨트롤

9 핀 x 1

IR 수신기 x 2

입력 단자

비디오 신호 입력 단자

SD/HDTV 신호 입력 단자

디지털 - HDMI x 2

환경 요건

작동 온도

0°C-40°C (해수면 기준)

작동 습도

10%-90% (응축 없음)

작동 고도

0-1500 m, 0°C-35°C

1501-3000 m, 0°C-30°C

(높은 고도 모드 켜짐)

보관 온도

-20°C-60°C (해수면 기준)

보관 습도

10%-90% RH (응축 없음)

보관 고도

30°C@ 0~12,200 m 이상 , 해수면 기준

운반

원래 포장 또는 유사한 포장 권장됨

수리

서비스 연락 창구를 알려면 아래의

웹사이트를 방문하여 국가를 선택하십시오 :

<http://www.benq.com/welcome>

جميع المواصفات عرضة للتغيير دون إخطار.

الضوئية

الدقة
LW550: 1280 x 800 WXGA
LH550: 1920 x 1080 1080p

نظام العرض
1-CHIP DMD

العدسات

البعد البؤري (F) = ٢,٤ إلى ٢,٥
فتحة العدسة (f) = ٢٢ إلى ٢٤,١ مم

مصدر الضوء

دايود باعث للضوء (LED)

كهربائية

إمدادات الطاقة

تيار متردد ١٠٠-٢٤٠ فولت، ٣,٢ أمبير،
٥٠-٦٠ هرتز (أوتوماتيكي)

استهلاك الطاقة

٢٥٠ وات (كحد أقصى)؛ > ٠,٥ وات (وضع

الاستعداد)

الميكانيكية

الوزن

٢,٦ كجم + ٢٠٠ جم (٥,٧٣ + ٠,٤٤ رطلاً)

أطراف توصيل الخرج

مكبر الصوت

عدد ١ بقدرة ١٠ وات

خرج إشارة الصوت

عدد واحد مقبس صوت كمبيوتر شخصي

التحكم

:USB

عدد ١ وحدة إمداد طاقة من النوع A بقدرة

٥ فولت/١,٥ أمبير

تحكم تسلسلي RS-232

عدد ١ ذو ٩ دبابيس

عدد ٢ مستقبل أشعة تحت الحمراء

أطراف توصيل الدخل

مدخل إشارة الفيديو

دخول إشارة SD/HDTV

رقمي - عدد ٢ منفذ HDMI

المتطلبات البيئية

درجة حرارة التشغيل

٤٠-٠ درجة مئوية عند مستوى سطح البحر

الرطوبة النسبية للتشغيل

١٠٪ - ٩٠٪ (بدون تكثف)

ارتفاع التشغيل

٠ - ١٥٠٠ متراً عند ٠ - ٣٥ درجة مئوية

من ١٥٠١ إلى ٣٠٠٠ متر عند ٣٠-٠ درجة مئوية (مع

تشغيل وضع المرتفعات العالية)

درجة حرارة التخزين

-٢٠-٦٠ درجة مئوية عند مستوى سطح البحر

رطوبة التخزين

من ١٠٪ إلى ٩٠٪ رطوبة نسبية (بدون تكاثف)

ارتفاع التخزين

٣٠ درجة مئوية عند ١٢٢٠٠٠ متر فوق مستوى

سطح البحر

النقل

يوصى باستخدام العبوة الأصلية أو ما يعادلها

الإصلاح

يرجى زيارة موقع الويب أدناه واختيار بلدك

لتصل إلى نافذة بيانات الاتصال بالدعم الفني.

<http://www.benq.com/welcome>

 Alle specifikationer kan ændres uden varsel.

Optisk

Opløsning

LW550: 1280 x 800 WXGA

LH550: 1920 x 1080 1080P

Displaysystem

1-CHIP DMD

Objektiv

F = 2,4 ~ 2,5, f = 22 ~ 24,1 mm

Pære

LED

Elektrisk

Strømforsyning

Vekselstrøm 100-240 V, 3,2 A, 50-60 Hz
(automatisk)

Strømforbrug

250 W (maks.); < 0,5 W (standby)

Mekanisk

Vægt

2,6 Kg ± 200 g (5,73 lbs ± 0,44 lbs)

Outputstik

Højtaler

10 watt x 1

Output for lydsignal

PC-lydstik x 1

Kontrol

USB

Type-A strømforsyning på 5 V/2,5 A x 1

RS-232 seriel kontrol

9-bens x 1

IR-modtager x 2

Inputterminaler

Videosignalinput

SD/HDTV signalinput

Digital - HDMI x 2

Krav til omgivelserne

Driftstemperatur

0°C-40°C i højde med havoverfladen

Relativ fugtighed under drift

10-90% (uden kondensering)

Højde over havet under drift

0-1500 m ved 0-35°C

1501-3000 m ved 0-30°C (med

Høj højde-tilstand til)

Opbevaringstemperatur

-20°C-60°C i højde med havoverfladen

Opbevaringsfugtighed

10-90% RF (uden kondensering)

Højde over havet for opbevaring

30°C ved 0~12.200 m over havets
overflade

Transport

Den oprindelige emballage eller
tilsvarende anbefales

Reparation

Gå til nedenstående websted og vælg dit
land for at finde et vindue med
kontaktoplysninger for service.

<http://www.benq.com/welcome>



 Kaikki tiedot voivat muuttua ilman erillistä ilmoitusta.

Optinen

Resoluutio

LW550: 1280 x 800 WXGA

LH550: 1920 x 1080 1080P

Näyttöjärjestelmä

1-CHIP DMD

Linssi

F = 2,4 ~ 2,5, f = 22 ~ 24,1 mm

Lamppu

LED

Sähkö

Virtalähde

AC100–240V, 3,2 A, 50–60 Hz

(Automaattinen)

Virrankulutus

250 W (Max); < 0,5 W (valmiustila)

Mekaaninen

Paino

2,6 Kg ± 200 g (5,73 lbs ± 0,44 lbs)

Lähtöterminaalit

Kaiutin

10 W x 1

Äänisignaalin lähtö

PC-äänijakki x 1

Ohjaus

USB

Type-A virtalähde 5V / 2,5 A x 1

RS-232 -sarjahallinta

9-pinninen x 1

IR-vastaanotin x 2

Tuloliittimet

Videosignaalin tulo

SD/HDTV signaalin tulo

Digitaalinen - HDMI x 2

Ympäristöön liittyvät vaatimukset

Käyttölämpötila

0°C–40°C merenpinnan tasolla

Käytön suhteellinen kosteus

10%–90% (ilman kondensoitumista)

Käyttökorkeus

0–1500 m 0°C–35°C

1501–3000 m 0°C–30°C

(kun Korkean paikan tila on päällä)

Säilytyslämpötila

-20°C–60°C merenpinnan tasolla

Säilytyskosteus

10%–90% RH (ilman kondensoitumista)

Säilytyskorkeus

30°C@ 0~12.200m merenpinnan

yläpuolella

Kuljetus

Suositellaan alkuperäistä pakkausta tai vastaavaa.

Korjaus

Käy alla olevalla verkkosivulla ja valitsemalla maasi löydät huollon yhteysikkunan.

<http://www.benq.com/welcome>

 Alle specificaties kunnen zonder voorafgaande kennisgeving worden gewijzigd.

Optisch

Resolutie

LW550: 1280 x 800 WXGA

LH550: 1920 x 1080 1080P

Weergavesysteem

1-CHIP DMD

Objectief

F = 2,4 ~ 2,5, f = 22 ~ 24,1 mm

Lamp

LED

Elektrisch

Voeding

AC100-240 V, 3,2 A, 50-60 Hz
(automatisch)

Energieverbruik

250 W (max); < 0,5 W (stand-by)

Mechanisch

Gewicht

2,6 Kg ± 200 g (5,73 lbs ± 0,44 lbs)

Uitgangen

Luidspreker

10 Watt x 1

Audiosignaaluitgang

PC-audio-aansluiting x 1

Besturing

Usb

Type-A stromtoeførsel 5V / 2,5 A x 1

RS-232 seriële besturing

9 pins x 1

IR-ontvanger x 2

Ingangen

Video-ingangssignaal

SD/HDTV-signaalingang

Digitaal - HDMI x 2

Omgevingsvereisten

Bedrijfstemperatuur

0°C–40°C op zeeniveau

Relatieve vochtigheid van omgeving

10%–90% (zonder condens)

Bedrijfshoogte

0–1500 m bij 0°C–35°C

1501–3000 m bij 0°C–30°C (met
Hoogtemodus aan)

Opslagtemperatuur

-20°C–60°C op zeeniveau

Opslagvochtigheid

10%–90% RLV (zonder condens)

Opslaghoogte

30°C@ 0~12,200 m boven zeeniveau

Transport

Originele verpakking of gelijksoortig
wordt aanbevolen

Reparatie

Ga naar onderstaande website en kies
uw land voor de contactgegevens.

<http://www.benq.com/welcome>

 Усі технічні характеристики можуть бути змінені без попереднього повідомлення.

Оптичні

Роздільна здатність

LW550: 1280 × 800 WXGA

LH550: 1920 × 1080 1080P

Система відображення

1-CHIP DMD

Об'єктив

F – від 2,4 до 2,5,

f – від 22 до 24,1 мм

Лампа

LED

Електричні

Живлення

Змінний струм 100–240 В, 3,2 А,

50–60 Гц (автоматичний)

Споживання енергії

250 Вт (макс.); < 0,5 Вт (очікування)

Механічні

Вага

2,6 кг ± 200 г (5,73 фунта ± 0,44 фунта)

Вихідний сигнал

Динамік

10 ват × 1

Вихідний звуковий сигнал

Аудіовхід ПК × 1

Керування

USB

Туре-А, живлення 5 В/1,5 А × 1

Послідовний порт керування RS-232

9-контактний × 1

ІЧ-приймач × 2

Вхідний сигнал

Вхідний відеосигнал

Вхідний відеосигнал SD/HDTV

Цифровий – HDMI × 2

Вимоги до навколишнього середовища

Робоча температура

0–40 °С на рівні моря

Відносна вологість під час експлуатації

10–90 % (без конденсату)

Робоча висота

0–1500 м за температури 0...+35 °С

1501–3000 м за температури 0–30 °С

(у режимі великої висоти)

Температура зберігання

-20...60 °С на рівні моря

Вологість під час зберігання

Відносна вологість 10–90 % (без

конденсату)

Висота над рівнем моря під час

зберігання

30 °С за висоти від 0 до 12 200 м над

рівнем моря

Транспортування

Рекомендовано використовувати

оригінальну або аналогічну упаковку

Ремонт

Перейдіть на вказаний нижче сайт і

виберіть країну, в якій ви знаходитесь,

щоб знайти сервісний центр:

<http://www.benq.com/welcome>

- En** For further information, please download User Manual on official website: <http://www.benq.com/>
- Fr** Pour de plus amples informations, veuillez télécharger le Manuel de l'utilisateur sur le site Internet officiel : <http://www.benq.com/>
- De** Für weitere Informationen laden Sie bitte die Bedienungsanleitung von der offiziellen Webseite herunter: <http://www.benq.com/>
- It** Per ulteriori informazioni, scaricare il manuale utente sul sito web ufficiale: <http://www.benq.com/>
- Es** Para mais informações, transfira o Manual do Utilizador a partir do website oficial: <http://www.benq.com/>
- Pt** Para mais informações, transfira o Manual do Utilizador a partir do website oficial: <http://www.benq.com/>
- Sv** För ytterligare information, ladda ner bruksanvisningen från den officiella webbplatsen <https://www.benq.com/>
- Ru** Для получения дополнительной информации загрузите Руководство пользователя с официального веб-сайта: <http://www.benq.com/>
- Nl** Download voor meer informatie de gebruikershandleiding van de officiële website: http://www.benq.com
- Pl** Aby uzyskać więcej informacji, należy pobrać podręcznik użytkownika z oficjalnej witryny: <http://www.benq.com/>
- Tr** Daha fazla bilgi için, lütfen <http://www.benq.com/> adresindeki resmi web sitesinden Kullanım Kılavuzunu indirin.
- Cs** Další informace najdete v Uživatelské příručce, kterou lze stáhnout z oficiálních webových stránek: <http://www.benq.com/>
- Th** สำหรับข้อมูลเพิ่มเติม โปรดดาวน์โหลดคู่มือผู้ใช้ได้จากเว็บไซต์อย่างเป็นทางการของเรา <http://www.benq.com/>
- Tc** 有關詳細訊息，請至官方網站下載使用手冊：<http://www.benq.com/>
- Sc** 有关详细信息，请至官方网站下载用户手册：<http://www.benq.com/>
- Ja** 詳しくは、公式Webサイト (<http://www/benq.com/>) でユーザーマニュアルをダウンロードしてご確認ください。
- Kc** 자세한 내용을 보려면 공식 웹사이트 <http://www.benq.com/>에서 사용 설명서를 다운로드하십시오.
- Ar** لمزيد من المعلومات، يرجى تنزيل دليل المستخدم من الموقع الرسمي: http://www.benq.com
- Da** For yderligere information, gå til nedenstående websted: <http://benq.com/>
- Fi** Lisätietoja, käy alla olevalla verkkosivulla: <http://www.benq.com/>
- Nb** For ytterligere informasjon, vennligst besøk nedenforstående webside: <http://www.benq.com/>
- UK** Для отримання додаткової інформації, будь-ласка, завантажте Посібник користувача на нашому офіційному вебсайті: <http://www.benq.com/>