

Ръководство на потребителя за зарядно устройство Verbatim 32202 GNC-100 GaN

I. Информация за безопасна употреба:

- Моля, прочетете тези инструкции внимателно преди употреба! Този продукт не преобразува напрежение (AC-AC). За да избегнете възможна повреда на вашето устройство или други опасности, преди да използвате този адаптер трябва да се уверите, че електрическият контакт, който възнамерявате да използвате има правилното напрежение, за да работи с вашето устройство.
- Всяка държава има свои собствени разпоредби относно използването на адаптери за пътуване, които трябва да проверите сами преди употреба на това устройство.
- Без заземяване: Този продукт се използва само с незаземени или двойно изолирани уреди.
- Това устройство е предназначено само за употреба на закрито.

Предупреждение:

Неправилната употреба може да доведе до електрически удар!

- Пазете продукта от мръсотия, влага и прегряване и го използвайте само в сухи помещения.
- Не изпускайте продукта и не го излагайте на големи удари.
- Не работете с продукта извън ограниченията на мощността, посочени в спецификациите.
- Използвайте продукта само по предназначение.
- Както всички електрически продукти и това устройство трябва да се съхранява далеч от деца.
- Не използвайте продукта в непосредствена близост до нагреватели, други източници на топлина или на пряка слънчева светлина.
- Съхранявайте опаковката на сигурно място за бъдещи справки. Тя съдържа важна информация.
- Продуктът е предназначен само за използване вътре в сгради.
- Използвайте изделието само при умерени климатични условия (0°C-35°C, влажност под 80%).
- Не използвайте продукта в зони, където електронните продукти не са разрешени.
- Не използвайте продукта във влажна среда и избягвайте пръскане с вода.

Риск от електрически удар:

- Не отваряйте устройството и не продължавайте да го използвате, ако се повреди.
- Преди да свържете устройство, проверете дали е подходящо за напрежението/честотата на ел. мрежа, налични в страната.
- Не работете с продукта непрекъснато, тъй като той не е предназначен за това.
- Не продължавайте да работите с продукта, ако е видимо повреден.
- Продуктът не е предназначен за работа с други адаптери.

II. Техническа поддръжка и документация:

За да изтеглите ръководството за потребителя, за да получите достъп до често задавани въпроси или за да се свържете с екипа за поддръжка на Verbatim, моля, отидете на www.verbatim.com/support

III. Поддръжка и съхранение:

- Изключете уреда от електрическата мрежа преди почистване и при продължителни периоди, когато няма да го използвате.
- Използвайте продукта само от контакт, който е одобрен за устройството. Включвайте устройствата директно в адаптера и адаптера директно в контакта.
- За да изключите адаптера, моля, отстранете всички устройства от него, преди да го извадите от гнездото.

IV. Как работи:

1. USB-C1 PD 3.0
2. USB-C2 PD 3.0
3. USB-C3 PD 3.0
4. USB-A QC 3.0
5. Интегриран американски щепсел
6. ЕС щепсел
7. UK щепсел

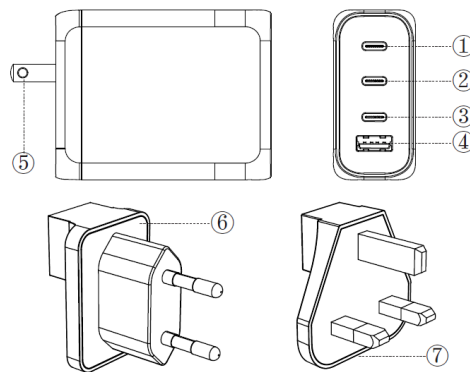

A. За да използвате американския щепсел:

Моля, дръпнете надолу щепсела, докато щракне. Той трябва да сочи в хоризонтална посока. За да затворите американския щепсел, моля, издърпайте го нагоре, докато отново сочи във вертикална посока.

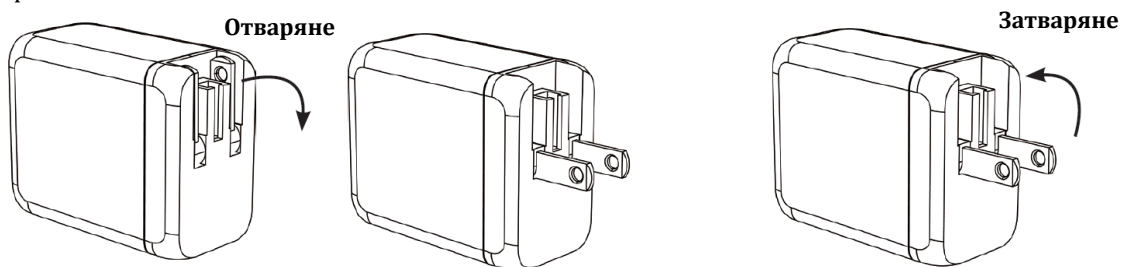

B. За да използвате щепсела за ЕС:

Моля (уверете се, че щепселът за САЩ е затворен)

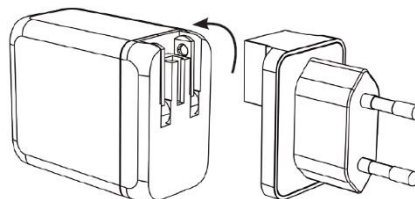

Поставете щепсела за ЕС с конектора отгоре върху (затворения) щепсел за САЩ и го натиснете надолу, докато щракне.

За да премахнете щепсела за ЕС, моля, бутнете го нагоре.

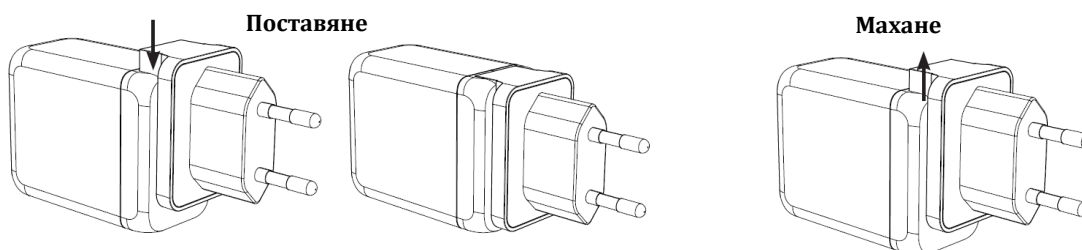

C. За да използвате UK щепсела:

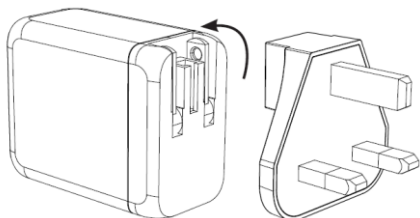

Поставете UK щепсела с конектора отгоре върху (затворения) щепсел за САЩ и го натиснете надолу, докато щракне.

За да премахнете UK щепсела, моля, бутнете го нагоре.

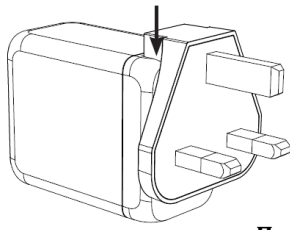

Поставяне

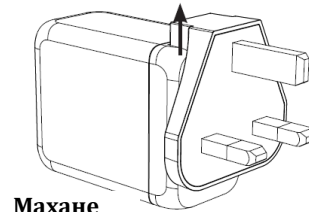
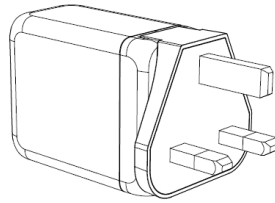

Махане

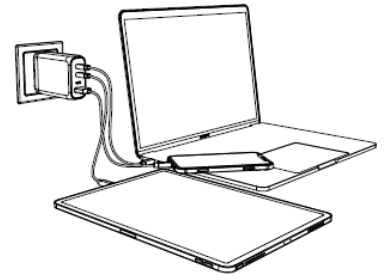

V. Свързване:

Сега можете да включите зарядното в стенния контакт и да свържете кабелите и устройствата си.

VI. Спецификации:

- Входно напрежение: AC 100-240V 50/60 Hz, 1.8A макс.
- USB-C1 PD 3.0 изход: 3.3-21 V = 5 A, 5 V = 3 A, 9 V = 3 A, 12 V = 3 A, 15V = 3 A, 20 V = 5 A (100 W макс.)
- USB-C2 PD 3.0 изход: 3.3-21 V = 5 A, 5 V = 3 A, 9 V = 3 A, 12 V = 3 A, 15 V=3 A, 20 V = 5 A (100 W макс.)
- USB-C3 PD 3.0 изход: 3.3-11 V = 5 A, 5 V = 3 A, 9 V = 3 A, 12 V = 3 A, 15 V=3 A, 20 V = 3.25 A (65 W макс.)
- USB-A QC 3.0 изход: 4.5 V = 5 A, 5 V = 4.5 A, 5 V = 3 A, 9 V = 3 A, 12 V = 2.5 A, 20 V = 1.5 A (30 W макс.)
- USB-C1+USB-C2/C3: 65 W+35 W
- USB-C1/C2+USB-A: 65 W+30 W
- USB-C2+USB-C3: 65 W+35 W
- USB-C3+USB-A: 15 W(5V = 3A)
- USB-C1+USB-C2+USB-C3: 45 W+35 W+20 W
- USB-C1+USB-C2+USB-A: 45 W+35 W+18 W
- USB-C1/C2+USB-C3+USB-A: 65 W+15 W (USB-C3+USB-A)
- USB-C1+USB-C2+USB-C3+USB-A :45 W+35 W+15 W (USB-C3+USB-A)
- Обща мощност: 100 W макс.
- Защита от късо съединение на изхода: при защита от късо съединение ще спре зареждането, за да се защитят устройствата
- Защита от пренапрежение
- Защита от свръхток
- Защита от прегряване
- Материал: Пластмасов Корпус: PC Огнеупорен материал
- Размери (ШxВxД): 77.5 мм x 61.1 мм x 29.3 мм
- Тегло: 226 грама

VII. Регулаторна информация:

Ограничена гаранция на Verbatim:

Verbatim гарантира, че този продукт няма дефекти в материала и изработката за период от 2 години от датата на закупуване. Тази гаранция изключва батерии. Ако този продукт се окаже дефектен в рамките на гаранционния период, той ще бъде заменен безплатно за вас. Можете да го върнете с оригиналната му касова бележка на мястото на покупката или да се свържете с Verbatim. Замяната на продукта е вашето единствено обезщетение съгласно тази гаранция и тази гаранция не се отнася за нормално износване или за щети в резултат на необичайна употреба, неправилна употреба, злоупотреба, нехайна употреба или злополука, или за каквато и да е несъвместимост или лоша производителност поради специфично използвания компютърен софтуер или хардуер.

VERBATIM НЯМА ДА НОСИ ОТГОВОРНОСТ ЗА НИКАКВИ СЛУЧАЙНИ, ПОСЛЕДВАЩИ ИЛИ СПЕЦИАЛНИ ЩЕТИ, КАКВОТО И ДА СА ПРИЧИНЕНИ, ОТ НАРУШЕНИЕ НА ГАРАНЦИИТЕ ИЛИ ДРУГО.

Тази гаранция ви дава специфични законови права и може да имате и други права, които варират в различните щати или държави.

Бележка: Verbatim може по всяко време да преразгледа съдържанието на това ръководство за потребителя без допълнително предупреждение.



Опаковката изхвърлете по начин, опазващ околната среда.

Авторско право:

Авторско право © 2023 Verbatim. Никаква част от този документ не може да бъде възпроизведена под каквато и да е форма или по какъвто и да е начин, за каквато и да е цел, без изричното писмено разрешение на Verbatim. Всички права запазени.

Всички други марки и имена на продукти, посочени тук, са собственост на съответните им собственици.

CE Декларация

Съответства на изискванията, определени в Директивата на Съвета за сближаване на законите на държавите-членки, свързани с електромагнитната съвместимост (2014/30/ЕС), Директивата за ниско напрежение (2014/35/ЕС) и Директивата за общата безопасност на продуктите (2001/95/ЕО).

Тази декларация се отнася за всички екземпляри, произведени идентично на модела, представен за тестване/оценка.

EN 55032:2015+A11:2020+A1:2020

EN 55035:2017+A11:2020

EN IEC 61000-3-2:2019+A1:2021

EN 61000-3-3:2013+A1:2019+A2:2021

EN IEC 62368-1:2020+A11:2020



Бележка за WEEE:

Директивата за отпадъци от електрическо и електронно оборудване (WEEE), която влезе в сила като европейски закон на 13 февруари 2003 г., доведе до голяма промяна в третирането на електрическо оборудване в края на жизнения му цикъл.

Логото на WEEE (показано вляво) върху продукта или върху кутията му показва, че този продукт не трябва да се изхвърля заедно с останалите битови отпадъци. За повече информация относно пунктовете за изхвърляне, възстановяване и събиране на отпадъци от електронно и електрическо оборудване, моля, свържете се с местната общинска служба за изхвърляне на битови отпадъци или магазина, откъдето сте закупили оборудването.

RoHS съответствие:

Този продукт е в съответствие с Директиви 2011/65/ЕС и 2015/683 на Европейския парламент и на Съвета от 18 декември 2006 г. относно ограничаването на употребата на опасни вещества в електрическо и електронно оборудване (RoHS) и нейните изменения.

Verbatim не носи отговорност за каквито и да било щети, загуба на данни или последващи щети – каквито и да било (включително, без ограничение, щети от загуба на бизнес печалби, прекъсване на бизнеса, загуба на бизнес информация или друга парична загуба), произтичащи от използването на или невъзможността за използване на този продукт на Verbatim, дори ако Verbatim е бил уведомен за възможността от такива повреди.

Ние си запазваме правото да надграждаме нашите продукти в съответствие с технологичния напредък.